

The Gas Fan Heater

快適さを求めて、
ガスファンヒーターは、ここまで進化した。





— **Wiz** (RC-T5801ACP)



— **A-style** (RC-N4001NP)



The Gas Fan Heater

パワフルでスピーディ。つまり、圧倒的な暖かさ。

従来の特長はそのままに、高いデザイン性と多機能性、

さらには省エネ性を追求し、優れた使い心地を実現しました。

ガスファンヒーターだからこそ得られる、ひとつ上の快適。

お部屋の広さに合わせて選べる、豊富なラインアップ。

リンナイから、これからのぬくもりのカタチをすべての人に。

Harmo (RCDH-T3501E)

NEW Standard (RC-U5801E)

NEW Standard (RC-U4002E)

NEW Standard (RC-U2402E)

ガスファンヒーター選びの基準は、 お部屋の広さと機能。

CASE

1

アレル物質やお部屋のニオイが気になるから
空気をキレイにする機能が欲しい。
さらに暖房費の節約もしたい。

木造	コンクリート造
15畳まで	21畳まで

Wiz ウィズ



RC-T5801ACP

PM2.5にも対応する空気清浄機を搭載。快適と省エネどちらも叶える多機能モデル。
希望小売価格 **¥99,800** (税抜価格)



詳細は
P.9へ

CASE

2

リビング・ダイニングなどの広々空間。
広いお部屋をすばやく暖めたい。

木造	コンクリート造
15畳まで	21畳まで

NEW Standard スタンダード

RC-U5801E

室温を快適に保ちながら同時に省エネ。必要な所だけを暖めるスポット暖房モードも搭載。
希望小売価格 **¥83,300** (税抜価格)



詳細は
P.15へ

CASE

3

リビングルームはもちろんだけど、
ガス栓のないお部屋や
場所でも使いたい。

ガス単独運転

ガス・電気同時運転

木造	コンクリート造	木造	コンクリート造
9畳まで	13畳まで	11畳まで	15畳まで

Harmo ハーモ



RCDH-T3501E

ガスと電気を組み合わせた新モデル。電源がある場所ならどこでも設置可能。
希望小売価格 **¥62,700** (税抜価格)



詳細は
P.11へ

CASE

4

小さい子どもがいるから、
空気中の浮遊カビ菌が心配。

木造	コンクリート造
11畳まで	15畳まで

A-style エーススタイル



RC-N4001NP

暖房しながらお部屋の空気を浄化、プラズマクラスター技術搭載。

希望小売価格 **¥77,300** (税抜価格)



詳細は
P.13へ

CASE

5

とにかくシンプルで、
使いやすい1台が欲しい。

木造	コンクリート造
11畳まで	15畳まで

NEW Standard スタンダード

RC-U4002E

大きな表示のパネルで操作ラクラク。速暖やエコなど機能面でも満足間違いなし。

希望小売価格 **¥49,700** (税抜価格)



詳細は
P.15へ

CASE

6

子ども部屋や書斎のような、
ちょっとした個室に置きたい。

木造	コンクリート造
7畳まで	9畳まで

NEW Standard スタンダード

RC-U2402E

コンパクト&軽量設計だから、置き場所に困らず持ち運びもカンタン。

希望小売価格 **¥45,500** (税抜価格)



詳細は
P.15へ

ガスだから叶えられる**4**つの魅力。

1 快適

点火・消火時の二オイが気になりません。

灯油の暖房器具にありがちな点火時や消火時のイヤな二オイも気にならず、お部屋を快適に暖めます。*お部屋を暖房すると、建材などの二オイが発生する場合があります。

空気が乾燥しないから体に優しい。

ガスの燃焼により水蒸気が発生。暖房中でも肌やのどの乾燥を気にする必要がありません。

必要な所だけをかしく暖めます。

スポット暖房モードで暖めたい所だけを効率的に暖房。自分の足元や周辺だけを暖めたい時に便利です。

2 簡単

燃料補給の手間はかかりません。

一度ガス栓に接続するだけで、それ以降、面倒な燃料補給の手間は一切ありません。

コンパクトだから置き場所にも困りません。

燃料タンクがない分、とってもスリム。持ち運びがカンタンで、お掃除のときもラクに移動できます。

3 速暖

スイッチONから5秒でポカポカ温風。

スイッチONからわずか5秒で温風が発生。ガスのパワーで、寒いお部屋全体をあっという間に暖めます。

リンナイのガスファンヒーターは、**あんしんの3年保証**

お申し込みいただいたお客様は、通常1年の保証期間が3年になります。

商品の取扱説明書に同封の申し込みはがきに必要な事項をご記入の上お申し込みください。(インターネットでもお申し込みできます。)

ご注意

●3年保証はお申し込みいただいたお客様のみが対象となります。●赤外線ストーブ、暖炉、FF暖房機は対象外となります。●業務用としてお使いの場合は対象外となります。●詳しい保証内容や不明な点は弊社までお問い合わせください。

個人情報
利用目的について

所有者登録いただいた情報は消安法・個人情報保護法および当社規定により適切な安全対策のもとに管理し、リコール等製品安全に関する重要なお知らせや、点検の通知・適切な保守・点検の実施以外には使用いたしません。

4 安全

セーフティ機能で危険を回避。

不完全燃焼を起こす前にガスを自動的にカットする「不完全燃焼防止装置」をはじめ、安心機能を多数搭載。小さなお子さまやお年寄りにも安心です。

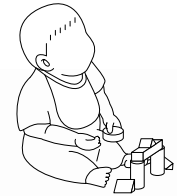
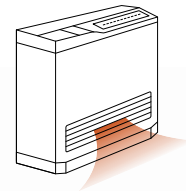

主な安心機能

不完全 燃焼 防止装置	転倒時 ガス しゃ断装置	過電流 防止装置	過熱 防止装置	立消え 安全装置	自動 消火機能	停電時 安全装置	ロック スイッチ
-------------------	--------------------	-------------	------------	-------------	------------	-------------	-------------





自然界と同じイオンで空気を浄化する

「プラズマクラスター」技術



ダニのふん・死がいの
浮遊アレル物質の作用を抑え、
浮遊するカビ菌を空中で除去する
シャープ独自の技術で好評の
「プラズマクラスター」技術を
搭載しました。

室内の空気を浄化するプラズマクラスター[®]6つの効果。

- 約6畳～10畳相当の試験空間におけるプラズマクラスターイオン発生機を用いた実証結果です。イオン濃度が同等であれば同様の効果が得られると考えられます。
- プラズマクラスターの効果は、使用場所の状況(温度・湿度、広さ、形状、エアコン・換気などの使用の有無、商品の設置場所など)や商品特性、使いかた(イオンの吹き出し方向・運転モード・運転時間など)、個人によって異なります。
- プラズマクラスター技術には、ダニのふん・死がいの浮遊アレル物質の作用を抑え、浮遊するカビ菌を空中で除菌する効果はありますが、これにより無菌状態が作られるものではなく、感染予防を保障するものではありません。

「プラズマクラスター」による作用抑制メカニズム(イメージ図)



① イオンを放出

自然界にあるのと同じプラス(H⁺)とマイナス(O₂⁻)のイオンを、プラズマ放電により作り出し空気中に放出。

※水分子に取り囲まれていないイオンと比較、シャープ株式会社調べ。

② 浮遊カビ菌や浮遊菌の表面に作用

浮遊カビ菌や浮遊菌の表面に付着し、非常に酸化力の強いOHラジカルに変化。表面のタンパク質から瞬時に水素(H)を抜き取り、タンパク質を分解。

③ 水になって空気中に戻る

抜き取った水素(H)とOHラジカルが結合し、水(H₂O)になって空気中に戻る。

1 ダニのふん・死がいの浮遊アレル物質^{*1}の作用を抑える

※1 約8畳の居住空間での4週間後(1日24時間)の効果です。

2 浮遊カビ菌^{*2}を除菌

※2 約31m³(約8畳相当)の試験空間での約195分後の効果であり、実使用空間での実証結果ではありません。

3 衣服に付いたタバコ臭^{*3}を「ゾーン脱臭」

※3 約41m³(約10畳相当)の試験空間での約130分後の効果であり、実使用空間での実証結果ではありません。ニオイの種類・強さ・対象物の素材などによって、ニオイ除去効果は異なります。タバコ臭効果試験はガスファンヒーターを用いた実証効果です。

4 静電気^{*4}を低減し花粉などの付着を抑制

※4 約41m³(約10畳相当)の試験空間での約41分後の効果です。静電気除去効果試験はガスファンヒーターを用いた実証効果です。

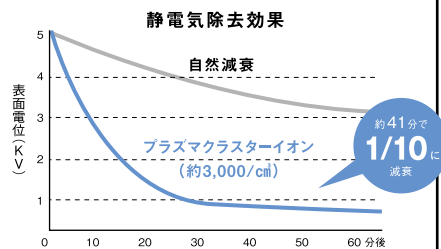

5 浮遊菌^{*5}の作用を抑える(RC-T5801ACP)

※5 約25m³(約6畳相当)の密閉した試験空間での約33分後の効果です。浮遊菌抑制効果試験はガスファンヒーターを用いた実証効果です。

6 浮遊ウイルス^{*6}の作用を抑える(RC-T5801ACP)

※6 約25m³(約6畳相当)の密閉した試験空間での約36分後の効果です。浮遊ウイルス抑制効果試験はガスファンヒーターを用いた実証効果です。

- ※1 ●試験機関:広島大学大学院 先端物質科学研究科 ●試験方法:掃除をしない実際の居住空間(約8畳)での浮遊ダニのアレル物質の作用をELISA法で測定。その増加率を算出(プラズマクラスターイオン濃度:3,000個/cm³)。■試験結果:4週間後にダニのアレル物質の増加を抑制することを確認。
- ※2 ●試験機関:(財)石川県予防医学協会 ●試験方法:約31m³(約8畳相当)の試験空間にプラズマクラスターイオンを放出し、浮遊カビ菌をエアサンプラーにて測定(プラズマクラスターイオン濃度:3,000個/cm³)。■試験結果:約195分で除去率99%。
- ※3 ●試験機関:シャープ株調べ ●試験方法:約41m³(約10畳相当)の試験空間にて、タバコのニオイ成分を染み込ませた布片にプラズマクラスターイオンを照射し脱臭効果を6段階階級強度表示法にて評価。■試験結果:約130分で気にならないレベルまで脱臭。(プラズマクラスターイオン濃度:7,000個/cm³)タバコのニオイの実証実験で使用したプラズマクラスターイオン濃度とはほぼ同じ濃度を確保出来るのは次の条件の場合です。●プラズマクラスター技術搭載のガスファンヒーター(RC-N4001NP)において強運転時、本体を正面に見て吹き出し手前方向に約1.25m付近、左へ約0.75m付近、床面からの高さ約1.35m付近で測定したイオン濃度です。付着しているニオイの種類・強さ・対象物の素材などによって、ニオイ除去効果は異なります。吹き出し風の当たらない部分のニオイは取れません。
- ※4 ●試験機関:シャープ株調べ ●試験方法:約41m³(約10畳相当)の試験空間にて、JIS TR C 0027-1を参考にして5kVに帯電させた金属製検知板にプラズマクラスターイオンを照射し、0.5kVまで除電するのに要する時間を測定。■試験結果:約41分で初期電位5kVが0.5kVまで減衰(プラズマクラスターイオン濃度:3,000個/cm³)
- ※5 ●試験依頼先:(一財)日本食品分析センター ●試験成績書:第17055766001-0201号(2017年6月19日発行) ●試験方法:約25m³の試験空間で日本電機工業会 規格(JEM1467)の「浮遊ウイルスに対する除去性能評価試験」を参考に実施。●試験対象:浮遊した1種類の菌 ■試験結果:約33分で99%抑制。RC-T5801ACPの風量「強」運転で実施。
- ※6 ●試験依頼先:(一財)日本食品分析センター ●試験成績書:第17055766001-0101号(2017年6月19日発行) ●試験方法:約25m³の試験空間で日本電機工業会 規格(JEM1467)の性能評価試験にて実施。●試験対象:浮遊した1種類のウイルス ■試験結果:約36分で99%抑制。RC-T5801ACPの風量「強」運転で実施。



Rinnai Gas Fan Heater プラズマクラスター技術搭載モデル



Wiz(RC-T5801ACP)



A-style(RC-N4001NP)

プラズマクラスターロゴおよびプラズマクラスター、Plasmaclusterはシャープ株式会社の登録商標です。

ガスファンヒーターに空気清浄機を搭載。 サーキュレーション効果により 省エネ性もアップさせた多機能モデル。

空気清浄

空気中の細かなホコリや汚れのほかPM2.5にも対応
ファンで空気を吸い込み、フィルターでしっかり汚れを除去する機械集じん式
採用で約95%^{*1}の集じん効率を実現しました。ダニ、カビ、花粉やタバコの煙^{*2}
などの空気の汚れはもちろん、PM2.5にも対応し、0.1~2.5 μ mの粒子を
99%キャッチ^{*3}*4。ホコリセンサーも搭載し、自動運転モードでは
ホコリ、花粉、タバコの煙などを検知して風量を自動で
切り替え、お部屋の空気を清潔に保ちます。

- PM2.5とは2.5 μ m以下の微小粒子状物質の総称です。
- 32m³(約8畳)の密閉空間での効果であり、実使用空間での結果ではありません。
- この空気清浄機付ガスファンヒーターでは0.1 μ m未満の微小粒子状物質については、除去の確認ができていません。また、空気中の有害物質のすべてを除去できるものではありません。



空気清浄フィルターのイメージ

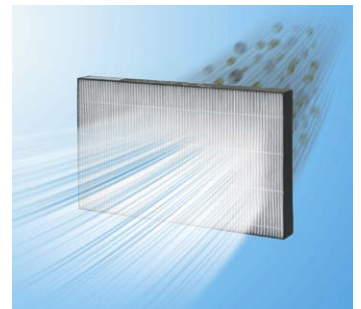

フィルター

集じん・脱臭にパワーを発揮する高性能フィルター
ダニ、カビ、花粉やタバコの煙^{*2}など、お部屋中の空気の汚れを逃さない
集じんフィルター。高い脱臭効果で、ペットやタバコのニオイ^{*2}も
脱臭(100%)^{*1}し、お部屋の空気を爽やかに保ちます。

- 捕集できるもの：

ダニの死がい	ダニのフン	ホコリ	タバコの煙	チリ	花粉	PM 2.5	ペットの毛	ペットのフケ	黄砂
--------	-------	-----	-------	----	----	--------	-------	--------	----
- 脱臭できるもの：

アンモニア臭	生ゴミ臭	タバコ臭	ペット臭	トイレ臭	排水口の臭い	部屋干しの臭い	VOC [※]
--------	------	------	------	------	--------	---------	------------------

※トルエン、ホルムアルデヒド、酢酸エチル

サーキュレーション効果

気くばりエコとサーキュレーション効果により
ガス消費量を約20%[※]削減

お部屋の天井付近に溜まった暖かい空気を循環させることで、
足元まで暖かさが広がります。室内の上下の温度差が小さくなり、
室内を効率よく暖められるため、快適性に加えて省エネ性もアップします。
※空清サーキュレーター運転の風量が「中」の場合。

^{*1} 集じん効率・脱臭性能は、日本電機工業会の家庭用空気清浄機規格JEM1467試験による。 ^{*2} タバコの有害物質(一酸化炭素等)は、除去できません。
^{*3} 試験方法:日本電機工業会の家庭用空気清浄機規格JEM1467試験による。判定基準:0.1~2.5 μ mの微小粒子状物質を、
32m³(約8畳)の密閉空間で99%除去する時間が90分以内であること(32m³(約8畳)の試験空間に換算した値)。
^{*4} 換気等による屋外からの新たな粒子の侵入は考慮していません。

Wiz

RC-T5801ACP [ホワイト] (10-7495)

希望小売価格 **¥99,800** (税抜価格)

空気清浄適用床面積：15畳まで/25.0m²

暖房のめやす：木造 15畳まで/25.0m²

コンクリート造 21畳まで/34.5m²

外形寸法：高さ661×幅480×奥行180(脚部285)mm

質量：13.2kg

交換用空気清浄フィルター：017-0190000 希望小売価格¥4,800(税抜価格)

※フィルター交換のめやすは2年です。

1日にタバコ5本を吸った時のめやすであり、ご使用の環境により異なる場合があります。



機能マークの説明はP.17、18をご覧ください。プラズマクラスター-ロゴおよびプラズマクラスター、Plasmaclusterはシャープ株式会社の登録商標です。

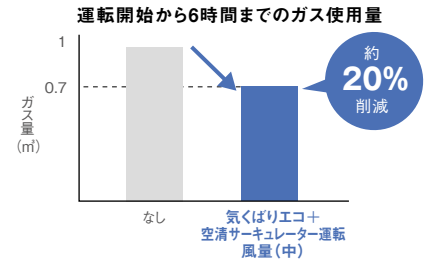

※空清サーキュレーター運転の風量(強)の場合、25.0%ダウン。風量(弱)の場合、18.9%ダウン。
●試験条件:外気温5℃、設定温度22℃、部屋の広さ12畳

サーキュレーション効果のイメージ

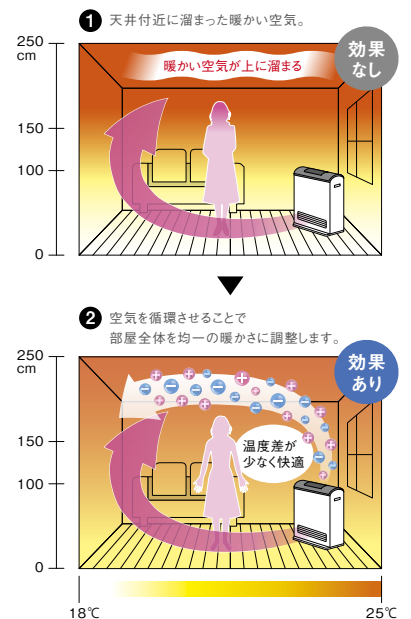

●試験条件:外気温5℃、設定温度22℃、部屋の広さ12畳、エコ運転あり、運転開始から180分経過後



Harmo ハーモ



GOOD
DESIGN

家中どこでも使えて就寝時も快適。
国内初^{※1}、ガスと電気ので暖める
スタイリッシュファンヒーター登場。

ガス×電気

ガスと電気を組み合わせた新しい暖房スタイル

ガスファンヒーターに電気ヒーターを組み込むことで、それぞれの長所を兼ね備えたファンヒーターです。お部屋をすぐに暖めたいときは立ち上がりの早いガスで、ガス栓のない廊下や脱衣室では電気で、さらに同時運転ならよりパワフルに、空間の暖房が可能です。

※1
国内初

Harmoの仕組み

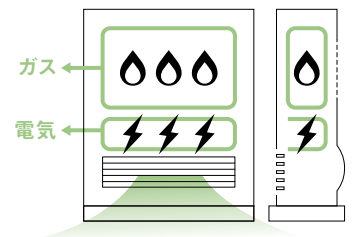

移動性

キッチンや廊下など家中どこにでも持ち運べる

電気コンセントがある場所ならどこでも電気ヒーター単独で暖房でき、しかも持ち運びがしやすい設計になっています。設置場所を選ばないため、家中の幅広いシーンで使い分けることができます。

快眠暖房

快適な睡眠を支える快眠おやすみタイマー運転

快眠おやすみタイマー運転で就寝時の寒さを解消。電気ヒーターで適温をキープし、朝まで暖かいお部屋で快適な睡眠時間が送れます。

快眠おやすみタイマー運転時の室温変化

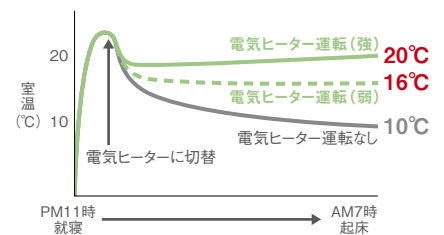

●試験条件:8畳、外気5°C、リンナイ環境試験室にて測定
室温は床面から60cmまでの平均温度
※部屋の広さやご使用の環境により温度が異なる場合があります。

デザイン

洗練されたスタイリッシュなデザイン

すっきりとしたスリムなフォルム、天板部は滑らかな曲線と、メタリックな輝きを放つステンレス調の装飾で、見た目の美しさを追求。先進的かつ個性的なデザインを採用しています。

※1 リンナイ(株)調べ 2017年5月現在
※ガス単独、ガス・電気同時運転の場合はガス栓が必要です。

Harmo

RCDH-T3501E [ホワイト] (10-7648)

希望小売価格 **¥62,700** (税抜価格)

暖房のめやす: ガス単独運転
木造 9畳まで / 15.0㎡ コンクリート造 13畳まで / 21.5㎡
ガス・電気同時運転
木造 11畳まで / 18.0㎡ コンクリート造 15畳まで / 25.0㎡

外形寸法: 高さ468×幅395×奥行160(脚部212)mm
質量: 7.7kg



機能マークの説明はP.17、18をご覧ください。







デザイン性、静音性、省エネ性のすべてを高次元で融合。 プラズマクラスター技術搭載ガスファンヒーター。

ECO

室温に合わせて快適さを保つ「気くばりエコ機能」

お部屋の温度に応じて自動で設定温度を下げ、暖めすぎを防ぎ効率よく運転する機能です。従来のエコ機能と比較してガス消費量をカットし、さらにエコに貢献します。

スポット暖房

暖めたい所だけを効率的に暖める「スポット暖房モード」

自分の足元や周辺だけを暖めたい時に便利です。暖房能力(5段階選択)を固定して運転することができます。

スイング

暖めたい方向へ温風を向けられる「スイング機能」

暖めたい方向へ、手動で左右最大約25度回転する「スイング機能」を搭載*。

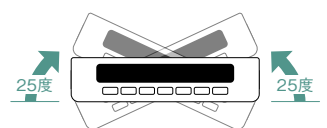

スイング機能搭載

静音点火

驚くほど静かな点火を実現する「静音点火」

従来品*1から静音性をさらに高め(35db(A)以下*2)、点火・消火を自動で繰り返すエコ運転時にも効果を発揮します。*1 RC-L4001NP(A)シリーズとの比較。*2 35db(A)以下はRC-N4001NPシリーズ。



A-style

RC-N4001NP-CW [クロスホワイト] (10-7622) RC-N4001NP-CG [クロスゴールド] (10-7614)

RC-N4001NP-MM [ミントメタリック] (10-7630)

希望小売価格 **¥77,300** (税抜価格)

暖房のめやす：木造 11畳まで / 18.0m²
 コンクリート造 15畳まで / 25.0m²

外形寸法：高さ486×幅430×奥行160 (脚部228) mm
 質量：8.9kg



機能マークの説明はP.17、18をご覧ください。プラズマクラスターロゴおよびプラズマクラスター、Plasmaclusterはシャープ株式会社の登録商標です。



NEW Standard スタンダード

シンプルなデザインと優れた操作性。
リビングから子ども部屋まで
ピッタリのサイズがみつかります。



ECO

室温に合わせて快適さを保つ「気くばりエコ機能」

お部屋の温度に応じて自動で設定温度を下げ、暖めすぎを防ぎ効率よく運転する機能です。
従来のエコ機能と比較してガス消費量をカットし、さらにエコに貢献します。

ECO

運転時の消費電力を削減する「DC駆動モーター搭載」

新しいスタンダードタイプはDC駆動モーターを搭載。
従来品*と比較して運転時の消費電力を約半分に抑えました。
*RC-U5801EはRC-M5802E、RC-U4002EはRC-M4002E、RC-U2402EはRC-S2402Eとの比較。

スポット
暖房

暖めたい所だけを効率的に暖める「スポット暖房モード」

自分の足元や周辺だけを暖めたい時に便利です。
暖房能力(5段階選択)を固定して運転することができます。

デザイン

すっきりシンプルなスクエアデザインを採用

インテリアと調和する、シンプルでシャープなデザインです。



コンパクト

置き場所に困らないコンパクト&軽量設計

コンパクトな幅と奥行きに加え、重さも8kg以下で女性ひとりでも持ち運びがカンタン。
お掃除のときもラクに移動できます。

Standard

RC-U5801E [ホワイト] (10-8008)

希望小売価格 **¥83,300** (税抜価格)

暖房のめやす：木造 15畳まで / 25.0m²
コンクリート造 21畳まで / 34.5m²

外形寸法：高さ435×幅480×奥行168(脚部205)mm
質量：7.9kg

Standard

RC-U4002E-SM [シルバーメタリック] (10-7983)

RC-U4002E-RM [ローズメタリック] (10-7991)

希望小売価格 **¥49,700** (税抜価格)

暖房のめやす：木造 11畳まで / 18.0m²
コンクリート造 15畳まで / 25.0m²

外形寸法：高さ440×幅440×奥行150(脚部207)mm
質量：6.7kg

Standard

RC-U2402E [ホワイト] (10-7975)

希望小売価格 **¥45,500** (税抜価格)

暖房のめやす：木造 7畳まで / 11.5m²
コンクリート造 9畳まで / 15.0m²

外形寸法：高さ379×幅400×奥行130(脚部178)mm
質量：5.3kg



※急速暖房は、RC-U4002E-SM、RC-U4002E-RM、RC-U2402Eのみ対象です。
機能マークの説明はP.17、18をご覧ください。

豊富な機種から、ピッタリの1台を。暮らしにあわせて

商品名		Wiz	Standard	Harmo	
暖房のめやす	木造	15畳まで(25.0m ²)		ガス 9畳まで(15.0m ²)	ガス・電気11畳まで(18.0m ²)
	コンクリート造	21畳まで(34.5m ²)		ガス13畳まで(21.5m ²)	ガス・電気15畳まで(25.0m ²)
暖房能力		5.81kW (5,000kcal/h)		3.57kW (3,070kcal/h)	4.07kW (3,500kcal/h)
商品			NEW 	 	
型 式		RC-T5801ACP	RC-U5801E	RCDH-T3501E	
希望小売価格(税抜価格)		¥99,800	¥83,300	¥62,700	
掲載ページ		9, 10	15, 16	11, 12	
外形寸法 mm(高さ×幅×奥行(脚部))		661×480×180(285)	435×480×168(205)	468×395×160(212)	
質 量 kg		13.2	7.9	7.7	
電源		AC100V 50-60Hz(電源コード長さ2m)			
消費電力 W(50-60Hz)		暖房:17 空清サーキュレーター:25 同時:41	17	ガス:16 電気:1000 同時:510	
待機時消費電力 W(50-60Hz)		0.7	0.7	0.7	
運転音 dB(A)		暖房:40 空清サーキュレーター:48 同時:49	40	ガス:40 電気:25 同時:42	
タイマー	おはよう	24時間タイマー(時計式)	24時間タイマー(時計式)	24時間タイマー(時計式)	
	おやすみ	60/45/30/15分 選択式おやすみタイマー	60/45/30/15分 選択式おやすみタイマー	10~1時間/45/30/15分 選択式おやすみタイマー	
気くばりエコ機能		●	●	●	
空気清浄機		●	—	—	
プラズマクラスターイオン発生機能		●	—	—	
選択式自動消火機能(3/5/8時間)		●	●	●	
選択式自動停止機能(3/5/8時間)		—	—	●	
8時間時計バックアップ機能		●	●	●	
静音点火		●	—	—	
ワンタッチクリップエアフィルター		—	●	●	
ガスコード収納外箱		—	—	—	
スイング機能		—	—	—	
スポット暖房		●	●	●	
急速暖房		—	—	—	
電気単独運転		—	—	●	
ガス・電気同時運転		—	—	●	
フィルターサイン		●	●	●	
不完全燃焼防止装置		●	●	●	
転倒時ガスレッシュ断装置		●	●	●	
転倒オフスイッチ		—	—	●	
ロックスイッチ		●	●	●	
ガスコード確認カバー		●	●	●	
換気お知らせ		●	●	●	

ファンヒーター機能マーク説明

気くばりエコ機能

初期室温(運転開始直後の室温)を検知して、春先や秋口など比較的暖かいときは、設定室温**を下げている時間を自動的に調節することによって、ムダな暖めすぎを防ぎ、ガス消費量も抑えます。

気くばりエコ運転のイメージ

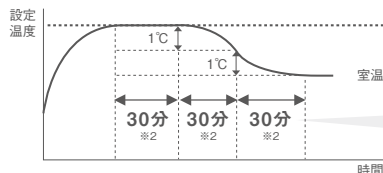

比較的暖かいときは、自動的に30分より短縮し、快適さを保ちながら効率よく運転。

エコ機能と比べてさらに
ガス消費量11~16%*3カット

*1 設定室温表示は変わりません。 *2 累積燃焼時間

*3 気くばりエコ機能使用時と従来品のエコ機能使用時、設定温度到達後2.5時間のガス消費量の比較。
条件:外気温15℃ 設定温度22℃。機種によって数値は異なります。

24時間タイマー(時計式)

運転開始時刻をセットすれば、設定時間に自動的に運転を開始。運転1時間後、自動消火します。

選択式おやすみタイマー

60/45/30/15分から選択できます。RCDH-T3501Eは10/9/8/7/6/5/4/3/2/1時間も選択可です。セットした時間が経過すると自動消火し、電気ヒーター運転に切り替わります。

空気清浄機

ファンで空気を吸い込み、集じんフィルターでダニ、カビ、花粉などお部屋の汚れを除去します。

プラズマクラスターイオン発生機能

空気中にプラズマクラスターイオンを放出し、空気をキレイにします。(1年中ご使用いただけます。)

選択式消火 選択式自動消火機能

連続燃焼時間が設定時間を経過すると自動的にガスの燃焼を停止します。(3/5/8時間から設定可能)

選択式停止 選択式自動停止機能

消し忘れを防ぐため、運転開始後、設定した時間(3/5/8時間)が経過すると、自動的に電気ヒーターを停止する機能です。

8時間時計バックアップ機能

電源コンセントを抜いて、再度入れた時に8時間以内であれば、現在時刻を引き続き表示します。

静音点火

静音イグナイタを採用し、静かな点火を実現しました。

お選びいただけます。

A-style	Standard	Standard
11畳まで(18.0m ²)		7畳まで(11.5m ²)
15畳まで(25.0m ²)		9畳まで(15.0m ²)
4.07kW(3,500kcal/h)		2.44kW(2,100kcal/h)
	NEW 	NEW 
RC-N4001NP-CW・CG・MM	RC-U4002E-SM・RM	RC-U2402E
¥77,300	¥49,700	¥45,500
13, 14	15, 16	15, 16
486×430×160(228)	440×440×150(207)	379×400×130(178)
8.9	6.7	5.3
AC100V 50-60Hz(電源コード長さ2m)		
20	18	14
0.7	0.7	0.7
暖房:40 同時:41	40	37
24時間タイマー (時計式)	24時間タイマー (時計式)	24時間タイマー (時計式)
60/45/30/15分 選択式おやすみタイマー	60/45/30/15分 選択式おやすみタイマー	60/45/30/15分 選択式おやすみタイマー
●	●	●
-	-	-
●	-	-
●	●	●
-	-	-
●	●	●
●	-	-
●	●	●
●	-	-
●	●	●
-	●	●
-	-	-
●	●	●
●	●	●
●	●	●
-	-	-
●	●	●
●	●	●
●	●	●

コード収納外箱

夏場など、ファンヒーターを使わない時は、ガスコードも収納できる外箱です。

スポット暖房

自分の足元や周辺だけを暖めたい時に便利です。暖房能力(5段階選択)を固定して運転することができます。

ワンタッチクリップエアフィルター

エアフィルターにワンタッチクリップ式を採用。両手でクリップを持ってひねるだけ。エアフィルターのおそうじも簡単にできます。

スイング機能

暖めたい方向へ手動で回転できます。

急速暖房

点火と同時に通常よりパワフルに運転することで、寒いお部屋全体をすばやく暖めます。

転倒オフスイッチ

万が一、本体が倒れたり、傾いたりしても、自動的にすばやく電気ヒーターを停止するセーフティ機能です。

すべてのガスファンヒーターに搭載しています。

フィルターサイン

フィルターのホコリ詰まりで空気の通過が悪くなると、ランプの点滅によりお知らせします。

転倒時ガスシャ断装置

万が一、本体が倒れたり、傾いたりしても、自動的にすばやくガスをカットするセーフティ機能です。

ガスコード確認カバー

初めて使用する際、ガスコードを正しく接続した場合のみガスコード確認カバーがはずれ、ガスコードを接続できます。(ゴム管や指などは外れません)

不完全燃焼防止装置

不完全燃焼を起こす前に、ガスを自動的にカットします。

ロックスイッチ

運転モードをロックさせます。いたずらなどで、運転モードのスイッチを押しても、設定状態は変わりません。

換気お知らせ

1時間ごとにブザーが鳴り、換気をうながします。

ガス赤外線ストーブ

キッチン、リビング、和室など、用途に合わせて選べるタイプ。

電源 (AC100V) を使わず、点火が可能。

ピアノタッチで、簡単操作の縦型タイプ。

R-852PMSⅢ(C) (11-1002)
希望小売価格 **¥39,700** (税抜価格)

暖房のめやす：
木造 11畳まで / 18.0m²
コンクリート造 15畳まで / 25.0m²



360°暖かい全周放射タイプ。

R-1290VMSⅢ(C) (11-1028)
希望小売価格 **¥68,000** (税抜価格)

暖房のめやす：
木造 15畳まで / 25.0m²
コンクリート造 21畳まで / 34.5m²



和室などにもマッチするコンソールタイプ。

R-1220CMSⅢ(C) (11-1010)
希望小売価格 **¥85,200** (税抜価格)

暖房のめやす：木造 17畳まで / 28.0m²
コンクリート造 23畳まで / 38.0m²



(注意) 換気扇または換気設備のある部屋に設置してください。



ガス赤外線ストーブ仕様

型式	R-852PMSⅢ(C)	R-1290VMSⅢ(C)	R-1220CMSⅢ(C)
外形寸法 (mm)	高さ505×幅350×奥行284	高さ610×幅360×奥行360	高さ570×幅742×奥行324
質量 (kg)	6.8	9.3	16.4
ガス消費量	4.07kW (3,500kcal/h)	5.81kW (5,000kcal/h)	6.40kW (5,500kcal/h)
点火方式	連続放電点火式		圧電点火式
能力切替	強 4.07kW (3,500kcal/h) 弱 2.15kW (1,850kcal/h)	強 5.81kW (5,000kcal/h) 弱 3.37kW (2,900kcal/h)	全点火 6.40kW (5,500kcal/h) 左・右 3.20kW (2,750kcal/h)

ガス赤外線ストーブ機能マーク (すべての機種に立消え安全装置が付いています)



ガス暖炉 強制給排気 (FF方式)

Arriva アリーバ

炎の揺らぎに癒される、 ちょっと贅沢なくつろぎ空間。

お部屋のインテリアに合わせて選べる、3種類の上質なフロントパネル。

炎のレベルは7段階、リモコンでワンタッチ操作。暖かさといっしょに、炎の大きさをお選びいただけます。

強制給排気 (FF式) によって、高气密の空間でも安心してご利用いただけます。灰も排気も残さないから、お手入れの手間がいりません。



MIDNIGHT ブラック (曲面ガラス)

RHFE-750ETR-GB 50Hz / 60Hz

希望小売価格 **¥880,000** (税抜価格)



PLASMA シルバー (曲面ガラス)

RHFE-750ETR-GS 50Hz / 60Hz

希望小売価格 **¥880,000** (税抜価格)



SHINE ステンレス

RHFE-750ETR-S 50Hz / 60Hz

希望小売価格 **¥850,000** (税抜価格)

暖房のめやす (温暖地) : 木造 18畳 (29.5㎡) コンクリート造 25畳 (41.5㎡)、ガス種 : LPG・13A・12A、受注生産品 (受注後約90日の納期となります) ※フロントパネルを含むセット価格です。

ガス暖炉仕様

型 式 :	RHFE-750ETR
外形寸法 (mm) :	高さ679×幅902×奥行123 (曲面ガラス) (壁埋め込み部:高さ660×幅852×奥行365)
質 量 :	75kg (曲面ガラスパネル仕様)
給排気方式 :	密閉式・強制給排気方式 (FF式)
放熱方式 :	強制対流式
ガス消費量 :	強 8.72kW (7,500kcal/h) 弱 3.02kW (2,600kcal/h)
ガス接続 :	R1/2 (TU接続可)
電源電圧 :	AC100V (電源コード接続)
電源周波数 :	50Hz、60Hzの区別あり
消費電力 :	50Hz 75W、60Hz 85W
待機時消費電力 :	50Hz 5.5W、60Hz 5.0W
安全装置 :	立消え安全装置、過熱防止装置、過電流保護装置 爆発点火防止装置、給排気閉塞検知装置 排気筒外れ検知装置、フィルターランプ、ファン回転検知
給排気最大延長 :	10m4曲り
給気ホース・排気筒内径 (mm) :	給気φ75・排気φ80
付属品 :	給気接続パイプ (φ75-φ50用) 排気接続パイプ (φ80-φ50用) 排気エルボ (φ50用)、ワイヤレスリモコン
エネルギー消費効率 :	82.1%
省エネ基準達成率 (2006年度) :	100%

型式内訳

本体	RHFE-750ETR 50Hz (10-9675) 希望小売価格 ¥750,000 (税抜価格)
	RHFE-750ETR 60Hz (10-9683) 希望小売価格 ¥750,000 (税抜価格)
フロントパネル (ブラック 曲面ガラス)	RHFE-750ETR-GB-F (10-0261) 希望小売価格 ¥130,000 (税抜価格)
フロントパネル (シルバー 曲面ガラス)	RHFE-750ETR-GS-F (10-0279) 希望小売価格 ¥130,000 (税抜価格)
フロントパネル (ステンレス)	RHFE-750ETR-S-F (10-0253) 希望小売価格 ¥100,000 (税抜価格)

- ご使用により、燃焼室のガラスの内側が汚れる場合があります。ご用命により、サービス員が有料にて清掃いたします。
- 詳しくは、ガス暖炉カタログをご覧ください。

ガス暖炉オプション部材

給排気トップ (φ80用) (130~280mm) 排気ストレートタイプ :	FOT-209 FOT-209K* 希望小売価格 ¥15,600 (税抜価格)
給排気トップ (φ80用) (240~400mm) 排気ストレートタイプ :	FOT-210 FOT-210K* 希望小売価格 ¥17,200 (税抜価格)
給排気トップ (φ80用) (130~280mm) 排気90° 曲げタイプ :	FOT-211 FOT-211K* 希望小売価格 ¥17,900 (税抜価格)
給排気トップ (φ80用) (240~400mm) 排気90° 曲げタイプ :	FOT-212 FOT-212K* 希望小売価格 ¥19,700 (税抜価格)
給気中継パイプ (φ75用)	FOT-213 希望小売価格 ¥1,000 (税抜価格)
給気ホースセット (φ75用) 3m	FOT-214 希望小売価格 ¥19,300 (税抜価格)
給気ホースセット (φ75用) 5m	FOT-215 希望小売価格 ¥29,900 (税抜価格)
排気用KP直管 (φ80用) (300mm)	EFP-830NJ 希望小売価格 ¥1,900 (税抜価格)
排気用KP直管 (φ80用) (450mm)	EFP-845NJ 希望小売価格 ¥2,300 (税抜価格)
排気用KP直管 (φ80用) (600mm)	EFP-860NJ 希望小売価格 ¥2,700 (税抜価格)
排気用KP直管 (φ80用) (900mm)	EFP-890NJ 希望小売価格 ¥3,400 (税抜価格)
排気用KPスライド管 (φ80用) (140~180mm)	EFS-816NJ 希望小売価格 ¥2,600 (税抜価格)
排気用KPスライド管 (φ80用) (180~270mm)	EFS-820NJ 希望小売価格 ¥2,600 (税抜価格)
排気用KPスライド管 (φ80用) (250~420mm)	EFS-830NJ 希望小売価格 ¥2,900 (税抜価格)
排気用KP90°エルボ	EFL-890NJ 希望小売価格 ¥2,500 (税抜価格)

●直排気の場合も給気ホースセット (φ75用) が必要です。※末尾にKのつく型式は寒冷地仕様です。

外形寸法図

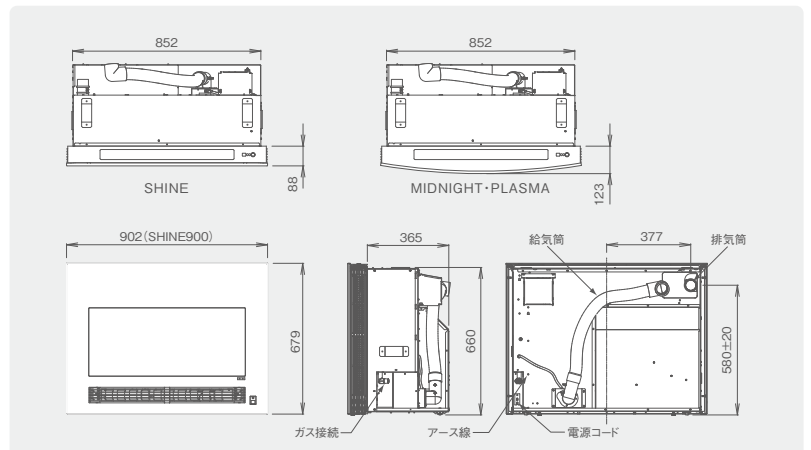

換気不要の、クリーン暖房。 まるで陽だまりのような暖かさ。

燃焼時は空気を室外から給気、燃焼後は室外に強制的に排気するFF方式です。

安心・安全	万ーも安心 「給排気閉塞検知装置」 「排気筒外れ検知安全装置」	エコロジー	快適&省エネ 「エコ運転モード」	新デザイン	インテリア性を高めた 本体デザイン
-------	---------------------------------------	-------	---------------------	-------	----------------------

場所をとらない縦型タイプ、
約38dB (A) の低騒音で快適暖房

RHF-309FT (10-4398)
希望小売価格 **¥110,000** (税抜価格)

暖房のめやす : 木造 8畳まで / 13.0m²
(温暖地) コンクリート造 10畳まで / 16.5m²



リビングから事務所まで
パワフルに暖房

RHF-559FT (10-4402)
希望小売価格 **¥175,000** (税抜価格)

暖房のめやす : 木造 14畳まで / 23.0m²
(温暖地) コンクリート造 19畳まで / 31.5m²



パワフルで快適、
場所をとらない縦型タイプ

RHF-561FT (10-5093)
希望小売価格 **¥175,000** (税抜価格)

暖房のめやす : 木造 14畳まで / 23.0m²
(温暖地) コンクリート造 19畳まで / 31.5m²



事務所から教室まで、
広いスペースにも対応する大能力タイプ

RHF-1005FT (10-5603)
希望小売価格 **¥218,000** (税抜価格)

暖房のめやす : 木造 24畳まで / 39.5m²
(温暖地) コンクリート造 33畳まで / 54.5m²



「国等による環境物品等の調達の推進等に関する法律(グリーン購入法)」の第6条に定められた特定調達品目、またはその判断基準を満たす商品です。



このマークの商品は社団法人文教施設協会の優良学校施設部品推奨商品です。

- ガスコードでの接続(RHF-1005FTは不可)には、1/2ネジ自在型プラグ 希望小売価格 ¥900(税抜価格)が必要です。(ガス消費量により、ガスコードの長さに制限がありますので、ご注意ください。)
- 給排気トップは別売です。専用品をお使いください。●湿気の多いところや特殊環境(温泉害・塩害)等の場所には設置しないでください。
- 詳しくは、FF暖房機総合カタログをご覧ください。

ガスFF暖房機仕様

型式	RHF-309FT	RHF-559FT	RHF-561FT	RHF-1005FT
外形寸法(mm)	高さ695×幅465×奥行257	高さ582×幅760×奥行257	高さ750×幅545×奥行262	高さ670×幅930×奥行320
質量(kg)	19	24	24	40
ガス消費量(強～弱)	3.49～1.74kW(3,000～1,500kcal/h)	6.40～2.50kW(5,500～2,150kcal/h)	6.40～2.50kW(5,500～2,150kcal/h)	11.2～4.09kW(9,600～3,520kcal/h)
暖房能力	2.88kW(2,480kcal/h)	5.28kW(4,540kcal/h)	5.29kW(4,549kcal/h)	9.30kW(8,000kcal/h)
加湿器(容量)	0.8L	1.0L	1.0L	3.0L
タイマー	24時間デジタルおはようタイマー 30/60/90分選択式おやすみタイマー	24時間デジタルおはようタイマー 30/60/90分選択式おやすみタイマー	24時間デジタルおはようタイマー 30/60/90分選択式おやすみタイマー	24時間デジタルおはようタイマー 30/60/90分選択式おやすみタイマー
ガス接続	R1/2おねじ(TU1/2接続可)			
電源	AC100V(50/60Hz)			
消費電力(W)(50・60Hz)	強43/弱26・強44/弱25	強47/弱28・強54/弱30	強83/弱50・強84/弱49	強111/弱65・強118/弱65
待機時消費電力(W)(50・60Hz)	0.8	0.8	0.8	0.8
運転音(dB(A))	38	42	42	45
省エネ基準達成率(2006年度)	100%	100%	100%	101%
エネルギー消費効率	82.5%	82.5%	82.6%	83.0%

ガスFF暖房機外形寸法図(単位mm)

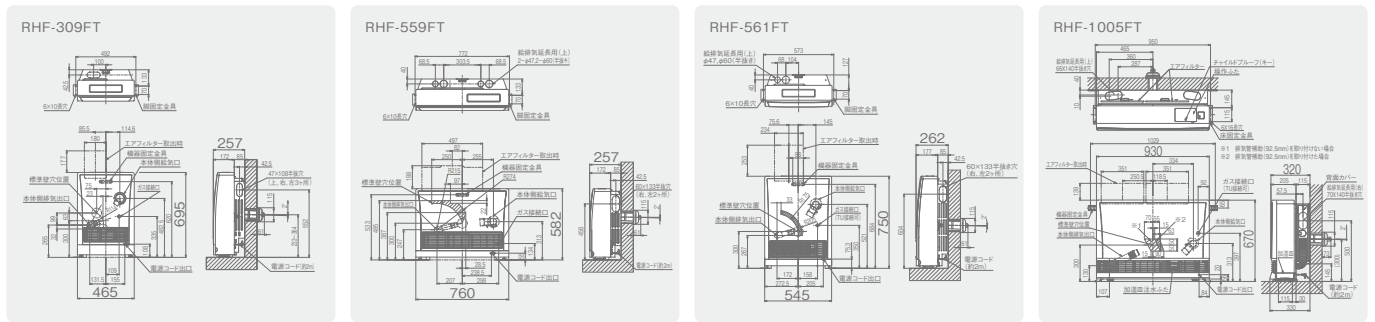

※斜線部分は直排壁穴センター位置です。●ガスFF暖房機の付帯工事はお買い求めの販売店に依頼し、安全な位置に正しく設置してご使用ください。設置条件等については販売店にご相談ください。

ガスファンヒーター、ガス赤外線ストーブのガス接続に関するご注意。

お部屋ガス栓	接続具	器具側	ガス栓用プラグ RGHP-GP(42-4303) 希望小売価格 ¥1,700(税抜価格)
<p>φ9.5 ホースエンドタイプ</p>	<p>ホースコック用プラグ(市販品) ガス栓用プラグ ガスコード</p>	<p>ガスコード</p>	<p>差込み型ガス栓 (φ9.5 ホースエンドタイプ) ※この形に、注目してください。 ガス栓用プラグ ガスコード</p> <p>(注)ここまで差し込んでください。</p>
<p>カチットタイプ 壁埋込型 ガスコンセント</p>	<p>ガスコード</p>	<p>ガスコード</p>	

ガス接続には必ず専用のガスコードをご使用ください。

専用ガスコード

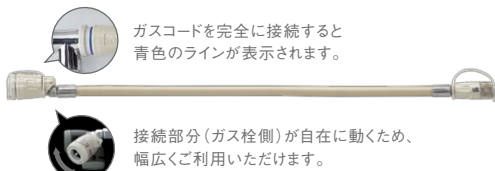

長さ	12A・13A用(都市ガス)・LPG用(プロパンガス)兼用	希望小売価格(税抜価格)
0.5m	RGH-05K(10-7304)	¥3,700
1m	RGH-10K(10-7312)	¥3,900
1.5m	RGH-15K(10-7320)	¥4,300
2m	RGH-20K(10-7338)	¥4,700
3m	RGH-30K(10-7347)	¥5,500
5m	RGH-50K(10-7355)(注1)	¥6,900
	RGH-50K8(10-7371)(注2)	¥9,800

(注1)ガス消費量5.90kW以下の機器に適用。
(注2)ガス消費量5.90kWを超える機器に適用。
(φ8mm仕様)
但し、赤外線ストーブ(6.40kW)の器具でガスコード長さ5mを使用する場合はφ8mm仕様をご使用ください。
※ガスコードは0.5mから最長5mまであります。それぞれの機種に適合した正しい長さのガスコードをご使用ください。

ガスファンヒーター・ガス赤外線ストーブ全機種対応 正しくガスコードで接続していただくための **ガスコード確認カバー**

初めて使用する際、ガスコードを正しく接続した場合のみガスコード確認カバーがはずれ、ガスコードを接続できます。(ゴム管や指などでは外れません)

●ガスコードの場合はガスコード確認カバーがはずれます。はずれたカバーを取り外し、ガスコードを接続します。(写真はイメージです)

※ゴム管の場合は外れません。

簡単♪便利♪交換部品やお手入れ用品はネットショップで注文できます!

R.STYLE リンナイスタイル <http://www.rinnai-style.jp> リンナイスタイル 検索

交換用フィルター販売中

スマートフォンから

<p>暖房のめやすについて</p>	<ul style="list-style-type: none"> ●このカタログに掲載のガスファンヒーター、ガス赤外線ストーブ、ガスFF暖房機の暖房のめやすは「温暖地」を基準※1にしています。 <ul style="list-style-type: none"> ※1 一般社団法人 日本ガス石油機器工業会の自主基準によります。 ●「温暖地」とは、室内外温度差が15℃の地域(東京、名古屋、大阪など)を指し、「寒冷地」とは、室内外温度差が30℃の地域(札幌など)を指します。 ●温暖地の「木造」とは、木造戸建住宅、「コンクリート」とは、コンクリート集合住宅を指します。いずれも一重窓で断熱材なしの建物です。 ●暖房のめやすは、暖房立ち上がり時間を30分として、設定室温20℃に達するまでの最大負荷計算により算出された値です。
<p>安全に関するご注意</p>	<p>ご使用前に必ず「取扱説明書」をよくお読みのうえ、正しくお使いください。</p> <ul style="list-style-type: none"> ●このカタログに掲載のガスファンヒーター、ガス赤外線ストーブは一般家庭用であり、業務用には使用しないでください。●室温を35℃以上にするような用途には使用しないでください。●ガス接続部に不備があると火災の原因となりますので、お買い上げの販売店にご相談ください。●ガスファンヒーター、ガス赤外線ストーブは、理・美容院や塗装工場、製麺所などでは使用しないでください。フロンガスや塩素系溶剤は、腐食性ガスの発生により金属がさびたり、刺激臭や異臭がする原因になります。また、健康を害したり、機器故障の原因になります。●スプレー缶を機器の近くに置かないでください。破裂する恐れがあります。●ガスFF暖房機の工事(ガス、水道、電気など)には、専門の資格が必要です。お買い上げの販売店、または専門業者に依頼ください。配管等の据付け工事に不備があると事故の原因となることがあります。
<p>換気についてのお願い</p>	<p>室内でガス機器をお使いの際は、換気に十分ご注意ください。</p> <p>室内で換気不十分な状態で使用すると、一酸化炭素中毒を起し、死亡事故にいたるおそれがあります。</p> <ul style="list-style-type: none"> ●ガスファンヒーターやガス赤外線ストーブをご使用いただく場合は、必ず1時間に1～2回(1～2分)程度窓を開けるか、換気扇を回して部屋の空気を入れ換えてください。

●補修用性能部品の保有期間は製造打切後6年です。

リンナイ・リフォームローン

計画的なお支払プランで、ローンがご利用になれます。 契約金額1,000万円まで お支払回数/6回から120回

リンナイ・リフォームローンの特長は1,000万円を上限に「無担保・保証人なし」で「手続きも簡単スピーディ」にローンを組めることです。また、商品と工事費等、リフォーム工事に要した費用のすべてがローンの対象で、お支払いも6回から120回まで、ボーナス併用・1回払いと無理なくお支払いプランを選択できます。



リンナイ株式会社 本社 〒454-0802 名古屋市千川区福住町2の26
 ホームページアドレス <http://www.rinnai.co.jp>

ウィズガス

■商品についてのお問い合わせは最寄りの事業所へ

関東支社 ☎ 03(3471)9047	東北支社 ☎ 022(288)3251	中国支店 ☎ 082(277)5167
東京支店 ☎ 03(3471)9047	北海道支店 ☎ 011(530)5555	四国支店 ☎ 087(821)8055
北関東支店 ☎ 048(770)6001	新潟支店 ☎ 025(247)6610	九州支社 ☎ 092(281)3234
東関東支店 ☎ 043(273)3360	中部支社 ☎ 052(363)8001	
南関東支店 ☎ 045(320)3051	関西支社 ☎ 06(6786)3612	アールジー株式会社 ☎ 03(5783)3455

■修理についてのお問い合わせは

リンナイ お客様センターへ ☎ **0120-054-321**

●修理の受付時間:365日24時間
 ●修理の相談時間:平日9:00~18:30 土日・祝日9:00~17:00

携帯電話での
 ご利用はこちらまで ☎ **0570-550-258**

※PHS及びIP電話からはご利用いただけませんので、一般電話/携帯電話からお願いします。

●お求めは信用とゆきとどいたサービスの店

このカタログの掲載内容は、2018年6月現在のものです。

- 本カタログに掲載しております全商品の価格は、希望小売価格です。配送費、据付部材、据付工事費、使用済み商品の引取り費等は含まれておりません。
- このカタログに掲載のガス機器は、海抜1,000mまで使用できます。1,000m以上で使用すると点火不良などの不具合が発生することがあります。
- ガス消費量・能力・エネルギー消費効率率は、都市ガス13Aで表示していますが、ガス種により異なる場合があります。
- 印刷物のため、実際の商品と異なることがありますのでご了承ください。
- 商品の価格及びデザイン、仕様は改善のため、予告なく変更する場合があります。
- 本カタログ掲載の商品写真は、警告・注意シール表示を省略しているものがあります。

2018-06-013.FH